

Manual de Instrucciones DILETTA 26000

La programación de este aparato es muy sencilla. Si usted sigue estas indicaciones aprenderá, paso a paso y en pocos minutos, como programar su Diletta 26000.

PROGRAMACION DE DIA Y HORA:

Una vez colocadas las pilas presione el botón **Reset**. El termostato Diletta 26000 se encontrará en modo inicial y con el dígito que indica la hora titilando (la hora está marcada en el ángulo superior derecho de la pantalla). Si este dígito no estuviese titilando presione la tecla **Reloj** una o dos veces y el mismo comenzará a titilar.

Ajuste la hora con la tecla **“+”** ó **“-”** (denominada tecla aumento-disminución). Una vez que ajuste la hora presione **aceptar** para ingresar la hora seleccionada.

Al presionar aceptar comenzarán a titilar los dos dígitos que indican los minutos, proceda a ajustarlos y no olvide de presionar **aceptar** para ingresar esta selección.

Cuando presione aceptar comenzará a titilar el segmento que está indicando el día de la semana.

El mismo se encuentra en MO (lunes), mediante la tecla **“+”** oprimiéndola sucesivamente ubicará esta rayita debajo del día a programar. Una vez elegido el día presione **aceptar**. Una vez aceptado el día el display entra en modo automático.

Ejemplo: Supongamos que programamos nuestro Diletta 26000 un día miércoles a las 9 h 32 min – AM.

COLOCAR PILAS

PRESIONAR RESET

0:00

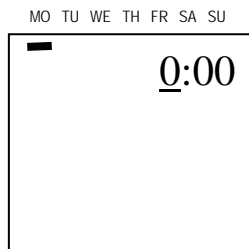

AJUSTAR HORA

9:00

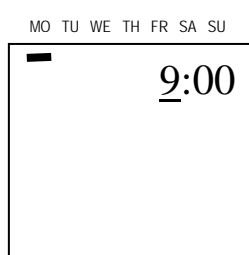

ACEPTAR

9:00

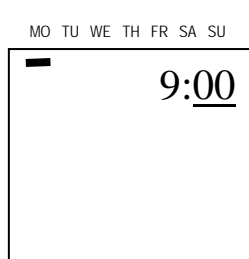

AJUSTAR MINUTOS

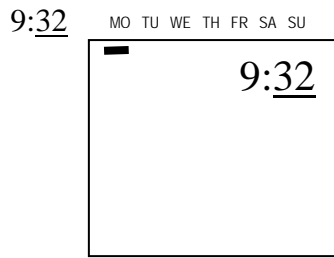

ACEPTAR

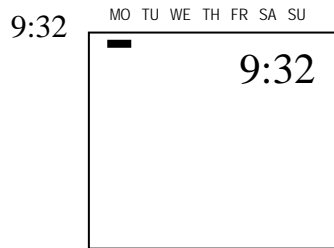

AJUSTAR DIA

MIE (WE)



ACEPTAR

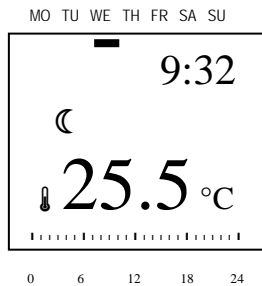

Diletta 26000 puede ser programado las 24 horas de los 7 días de la semana.
Cada hora puede programarse a:

Temperatura confort diurna:

TEMP. CONF/DIURNA



Temperatura económica nocturna:

TEMP. ECON/NOCT.



En la parte inferior del display existe una regla que marca las horas del día desde 0 hasta 24. En la misma aparecen marcadas las horas correspondientes a la TEMP. CONF/DIURNA.

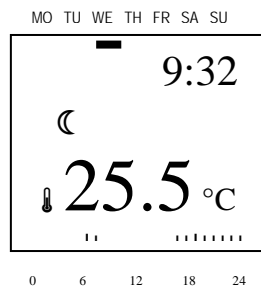

Las horas no marcadas indican el período de TEMP. ECON/NOCT.

FUNCIONES PRE-PROGRAMADAS

El termostato viene programado para la mayoría de las aplicaciones.

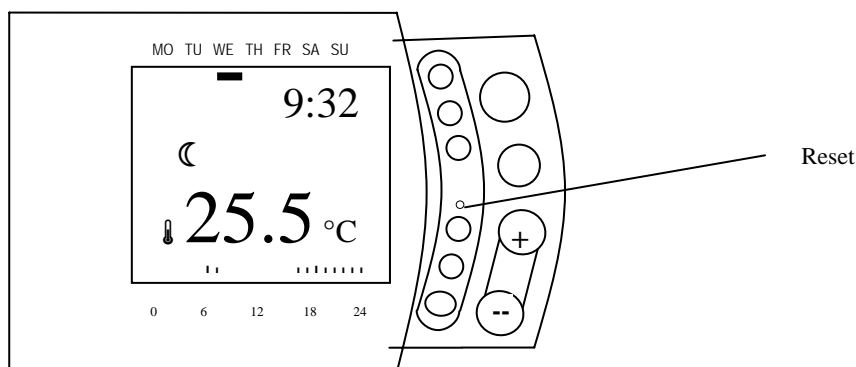

Presionar el botón **Programa**, el display muestra un preprograma en el día lunes a las 0:00 hs.

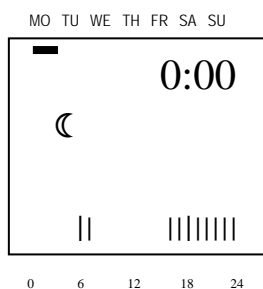

Presionando + ó - se puede observar, para cada hora, si se encuentra en TEMP. CONF/DIURNA ó TEMP. ECON/NOCT.

Con el botón aceptar pasamos a los siguientes días y si lo hacemos en el día domingo se vuelve al programa.

Usted encontrará preprogramado:

Programa de lunes a viernes:

TEMP. ECON/NOCT: 0:00 a 5:59 y 8:00 a 15:59 (23:00 a 0:00)

TEMP. CONF/DIURNA: 6:00 a 7:59 y 16:00 a 22:59

Programa de sábado y domingo:

TEMP. ECON/NOCT: 23:00 a 0:00 y 0:01 a 6:59

TEMP. CONF/DIURNA: 7:00 a 22:59 y 16:00 a 22:59

CAMBIOS DE HORAS PREDETERMINADAS

Presione el botón **Programa** y **Aceptar** para seleccionar el *día* a cambiar. Mediante **+ ó -** seleccione la *hora* a cambiar y presionando los botones ☾ y ☀ el *modo* a cambiar. Por ejemplo:

1. Presione **Programa** para entrar en programación

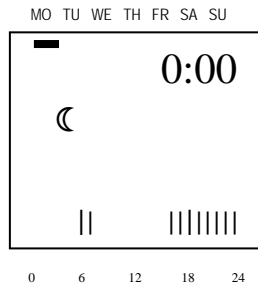

2. Seleccione día sábado (SA) presionando una y otra vez el botón **Aceptar**

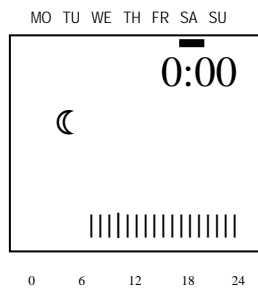

3. Posiciónese en las 12:00 hs. Presionando reiteradamente **+**.

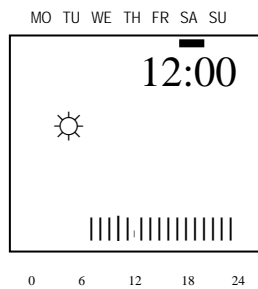

4. Presione ☾ para cambiar a este modo.

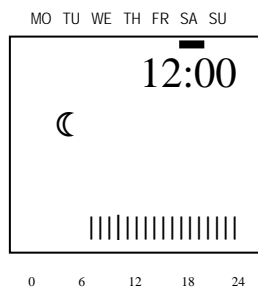

5. Repita los pasos 3 y 4 para cambiar las horas hasta las 17:00.
6. Apriete **Aceptar** para confirmar y vuelva a presionar **Aceptar** para retornar al programa.

Siguiendo estos sencillos pasos podrá adaptar el programa a sus necesidades.

CAMBIO TEMPERATURAS PREDETERMINADAS

Los modos de temperaturas ☾ y ☀, están predeterminados como se indica en la siguiente tabla:

Modo	Calefacción	Refrigeración
☀	20 °C	23°C
☾	17 °C	20°C

Presione **Temperatura** para mostrar las temperaturas predeterminadas. Visualice cada modo de temperatura presionando su correspondiente botón. La temperatura predeterminada estará titilando. Presione **+ ó -** para cambiarla. Presione **Aceptar** para confirmar y presione nuevamente **Aceptar** para volver al programa.

MODIFICACION TEMPORARIA DE LA TEMPERATURA PREDETERMINADA

Esta función permite cambiar temperaturas programadas a otra temperatura desde la próxima hora y hasta por 48 horas.

Presione **+ ó -** para entrar al modo de “Modificación Temporal de Temperatura”.

La indicación de la temperatura está titilando. Presione **+ ó -** para seleccionar la nueva temperatura temporal. Confírmelo con **Aceptar**.

La hora aparecerá titilando en el display. Presione **+ ó -** para seleccionar las horas a cambiar temporalmente (de 1 a 48 horas).

Confirmar con **Aceptar**. El display muestra la temperatura temporal hasta finalizar las horas programadas.

MODIFICACION TEMPORARIA DEL MODO CONFORT/DIURNA – ECONOMICA/NOCTURNA

Estando en temperatura CONFORT/DIURNA permite cambiarlo al modo ECONOMICA / NOCTURNA y viceversa. Esta programación temporal se mantiene hasta el próximo cambio automático del modo.

Si el termostato está trabajando en modo de temperatura CONFORT / DIURNA y se desea cambiar a ECONOMICA / NOCTURNA, simplemente presionamos el botón “TEMP. ECONOMICA NOCTURNA”.

Si el termostato está trabajando en modo de temperatura ECONOMICA / NOCTURNA y se desea cambiar a CONFORT / DIURNA, simplemente presionamos el botón “TEMP. CONFORT / DIURNA”.

VACACIONES O MODIFICACION DE TEMPERATURA PERMANENTE

Esta función es válida para zonas de muy bajas temperaturas.

Esta función permite programar, una temperatura por encima del punto de congelamiento (6°C), en su termostato, en caso de una prolongada ausencia de su hogar, entre 1 a 99 días o permanentemente cuando el display muestra “_ _”.

Presione el botón **“Ausencia/baja temperatura”**. El “_ _” estará titilando.

Presione **+** ó **-** para seleccionar la cantidad de días de permanente. Presione **Aceptar** para confirmar el período. Presione **+** ó **-** para seleccionar la temperatura y **Acep** El display indica la función hasta la finalización del período seleccionado.

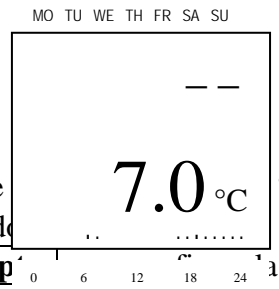

“--” el período será

CANCELACION DE TEMPERATURAS TEMPORARIAS

Presione TEMP. CONFORT / DIURNA ☀ ó TEMP. ECONOMICA NOCTURNA ☞
O también 2 veces el botón ON/OFF para retornar al programa.

BOTON ON/OFF

Presione este botón para apagar el termostato encendido y vuélvalo a presionar para volver al programa.

BOTON RESET

Presione el botón **Reset** para poner el termostato en modo inicial.

SELECCION

En la plaqueta se encuentra una doble llave DIP SWITCH para seleccionar la siguiente opción:



ESPECIFICACIONES:

Rango de temperatura ambiente: 5 a 30 °C
Exactitud de temperatura: +/- 0,5 °C

Baterías: 2 x AA (alcalinas)

Contactos: 5A / 250V – carga resistiva; 2A / 250V – carga inductiva.

Tiempo mínimo de encendido de calefacción: 1 minuto

Tiempo mínimo de apagado de refrigeración: 3 minutos

EUROTIME S. A.

Entre ríos 2704 (B1640GCN) Martinez – Buenos Aires – Argentina.